

DONE 东菱电源

产品类型

东菱 LED 室内驱动电源

产品系列

DL-50W-MPC 系列

版本号

1.1

受控号: 08

中山市东菱照明科技有限公司

客户承认书



客户名	
产品型号	DL-50W-MPC
版本号	V1.1
送样日期	

客户确认栏

检查	审核	批准
客户备注		

客户确认签章后请回传一份承认书给我公司。

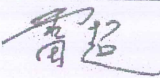
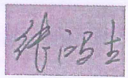
东菱确认栏

编辑	审核	批准
 2020.06.20 09:12:12 +08'00'	 <small>数字签名者: zhanghognsheng DN: cn=zhanghognsheng, o=donglingdianyuans, ou=jishuzhongxin, email=289038302@qq.com, c=CN 日期: 2020.06.20 10:10:25 +08'00'</small>	 2020.06.22 08:13:31 +08'00'

Zhongshan Done Lighting Technology Co., Ltd.

中山市东菱照明科技有限公司

No. 3-1&3-2, Kanglong 3rd Road, XinMao Industry Zone, Henglan Town, Zhongshan City, Guangdong Province, P. R. China Post code: 528478

地址: 广东省中山市横栏镇新茂工业区康龙三路 3 号之一之二

邮编: 528478

TEL: 0760-89838399

89838379

FAX: 0760-89831157

89838396

■ 变更履历

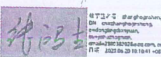
日期	变更原因	版本	审核
2020.6.09	初始发行版本。	V1.0	
2020.6.18	增加机械尺寸图（第七页）。	V1.1	

	产品类型	东菱 LED 室内驱动电源		
	产品系列	DL-50W-MPC 系列	版本号	1.1

产品特点

- ◇ Class I 结构驱动
- ◇ 额定输入电压：120-277V ~ 50/60Hz
- ◇ 输入电压 230Vac 时，输出满负载，效率最高可达 91%
- ◇ 浪涌等级为差模 L-N Class II +/- 6KV(2 ohm)
参照 IEC61000-4-5 2014
- ◇ 可通过双 85 测试 (15 天) @230Vac 满载
- ◇ 该 LED 驱动 I/P-O/P 耐压可达 1500Vac 持续 60S
- ◇ 超长寿命设计，质保 3 年

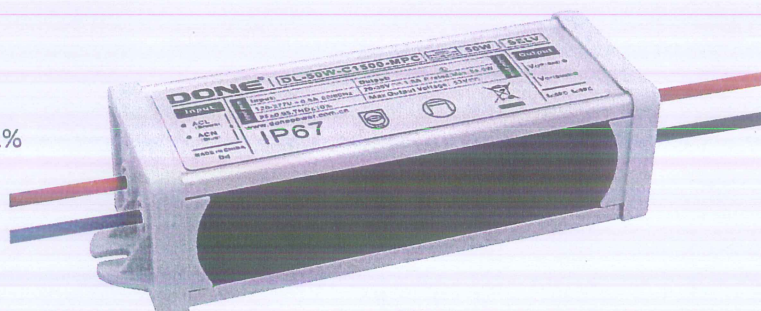

应用领域

路灯、投光灯、洗墙灯等户外照明灯具

型号列表

型号	输入电压	输出电压	输出电流	效率		THD	PF
				120Vac	230Vac	230Vac	230Vac
DL-50W-C600-MPC	120-277Vac50/60Hz	40-86Vdc	600mA	>88%	>91%	≤10%	≥0.97
DL-50W-C750-MPC	120-277Vac50/60Hz	25-56Vdc	750mA	>89.5%	>90%	≤15%	≥0.97
DL-50W-C900-MPC	120-277Vac50/60Hz	25-56Vdc	900mA	>89%	>90.5%	≤10%	≥0.97
DL-50W-C1050-MPC	120-277Vac50/60Hz	25-50Vdc	1050mA	>88%	>90%	≤10%	≥0.97
DL-50W-C1200-MPC	120-277Vac50/60Hz	20-38Vdc	1200mA	>88.5%	>89%	≤10%	≥0.97
DL-50W-C1350-MPC	120-277Vac50/60Hz	20-38Vdc	1350mA	>88%	>89%	≤10%	≥0.97
DL-50W-C1500-MPC	120-277Vac50/60Hz	20-36Vdc	1500mA	>88%	>89.5%	≤10%	≥0.97

备注：以上参数是在：Ta=25°C，230Vac 输入，满载工作 30 分钟后测得。

■ 电气规格

◇ 输入特性

输入电压范围	120-305Vac	
频率范围	47-63Hz	
功率因数	≥0.97@230Vac 满载	
总谐波失真	典型值：THD 7%@230Vac 满载	最大值：THD 10%@230Vac 满载
输入电流	0.6A Max.	
浪涌电流(最大)	Cold Start 70A @230Vac 冷启动 (25°C) 70A /230Vac	

◇ 输出特性

型号	DL-50W600	DL-50W750	DL-50W900	DL-50W105	DL-50W120	DL-50W135	DL-50W150
	-MPC	-MPC	-MPC	0-MPC	0-MPC	0-MPC	0-MPC
额定电流	600mA	750mA	900mA	1050mA	1200mA	1350mA	1500mA
电流范围	558-642mA	697-803mA	837-963mA	976-1124mA	1116-1284mA	1255-1445mA	1395-1605mA
电压范围	40-86Vdc	25-56Vdc	25-56Vdc	25-50Vdc	20-38Vdc	20-38Vdc	20-36Vdc
额定功率	51.6W	42W	50.4W	52.5W	45.6W	49.4W	54W
空载电压	98VdcMAX.	68VdcMAX.	68VdcMAX.	68VdcMAX.	53VdcMAX.	53VdcMAX.	53VdcMAX.
效率	91%@230Vac 满载	90%@230Vac 满载	90.5%@230Vac 满载	90%@230Vac 满载	89%@230Vac 满载	89%@230Vac 满载	89.5%@230Vac 满载
电流精度	±7%	±7%	±7%	±7%	±7%	±7%	±7%
线性调整率	±5%	±5%	±5%	±5%	±5%	±5%	±5%
负载调整率	±5%	±5%	±5%	±5%	±5%	±5%	±5%
启动时间	≤500ms @ 230Vac 满载						

	产品类型	东菱 LED 室内驱动电源		
	产品系列	DL-50W-MPC 系列	版本号	1.1

◇保护

过载	保护模式：恒电流限制模式，负载异常条件移除后可自动恢复。
短路	打嗝模式：异常条件移除后可自动恢复。
输入欠压	保护模式：当输入电压<95Vac 时，进入打嗝模式。注4)。

注意：

- 1) 如未特别说明，所有规格参数均在 230Vac (50Hz) 输入，额定负载，环境温度 25°C 的条件下进行测量；
- 2) 包含设定误差、线性调整率和负载调整率；
- 3) 恒流模式在额定输出电压 50%~100%情况下运行，适用行 LED 等相关产业；
- 4) 输入欠压保护范围：85-95Vac。

■ 环境

工作温度	-40 ~ +60°C (参考 减额曲线)
工作湿度	20 ~ 95% RH, 无冷凝
储存温度、湿度	-30 ~ +85°C, 10 ~ 90% RH
耐振动	10 ~ 500Hz, 5G 12 分钟/周期, X、Y、Z 轴各 72 分钟
耐压	I/P-O/P:1.5KVAC
绝缘阻抗	I/P-O/P:100M Ohms / 500VDC / 25°C / 70% RH
MTBF	100K hrs min. MIL-HDBK-217F (25°C)

■ 安全与电磁兼容

安全	/
电磁兼容	/
雷击浪涌	雷击浪涌等级为差模 L-N Class II +/- 6KV (2 ohm) (IEC61000-4-5 2014)
漏电流	<0.7mA

备注：电源作为一个元件与终端设备使用，因为 EMC 受整套装置的影响，终端设备制造商需对整套装置重新进行 EMC 确认。

■ 输入电压 VS 总谐波失真

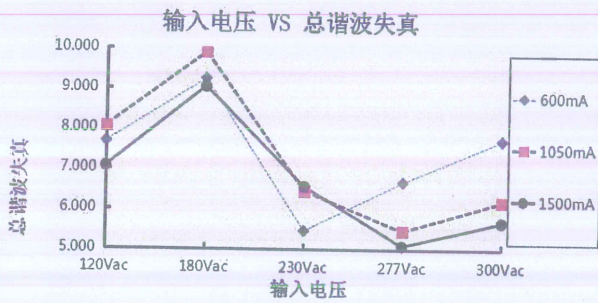

■ 输入电压 VS 功率因素

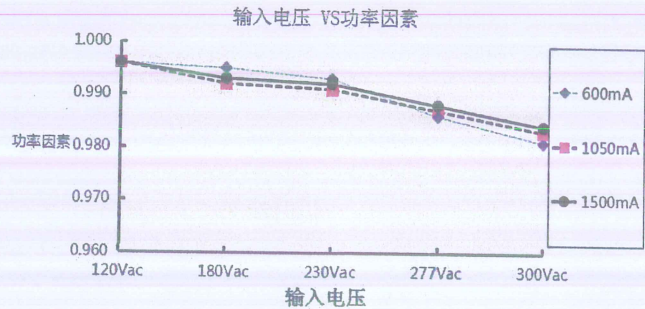

■ 效率 VS 输入电压

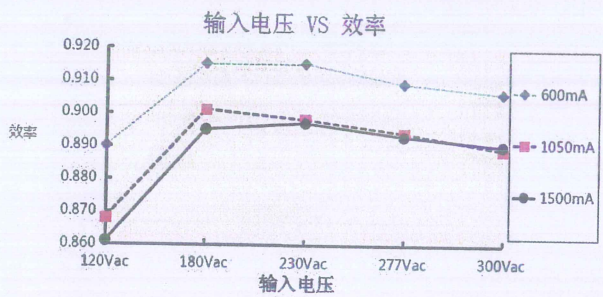

■ 效率 VS 输出电压 (DL-50W-C600-MPC)

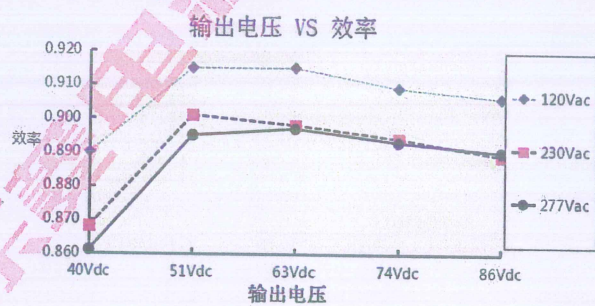

■ 负载降额曲线

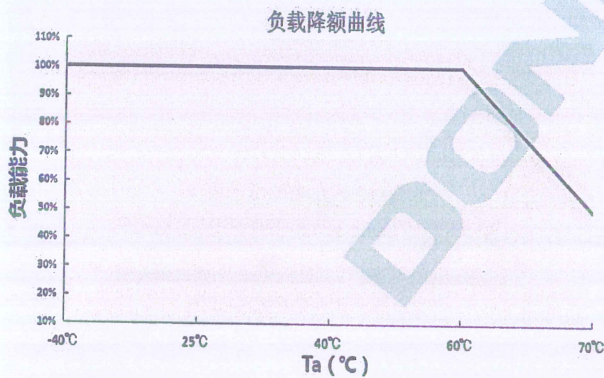

■ 输入电压 VS 输出负载

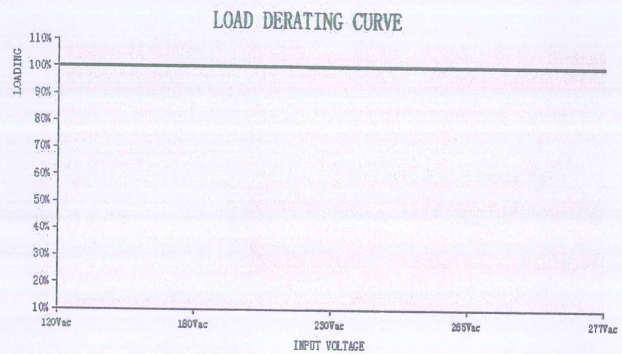

■ 使用寿命曲线

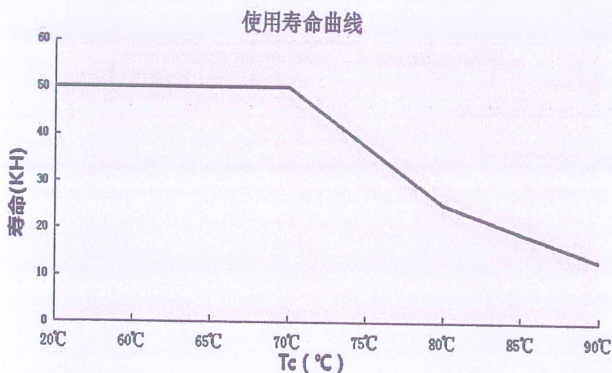

■ 输出功率 VS 机壳温度

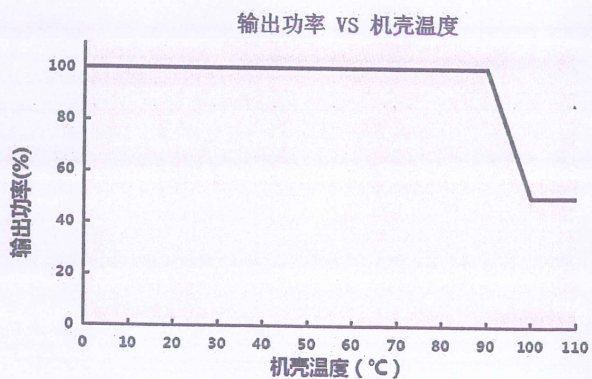

机械尺寸图 & 包装

尺寸 (mm)	121.5*39.5*29.5
包装	/

机壳型号：2M11A

单位:mm

标准线材一：

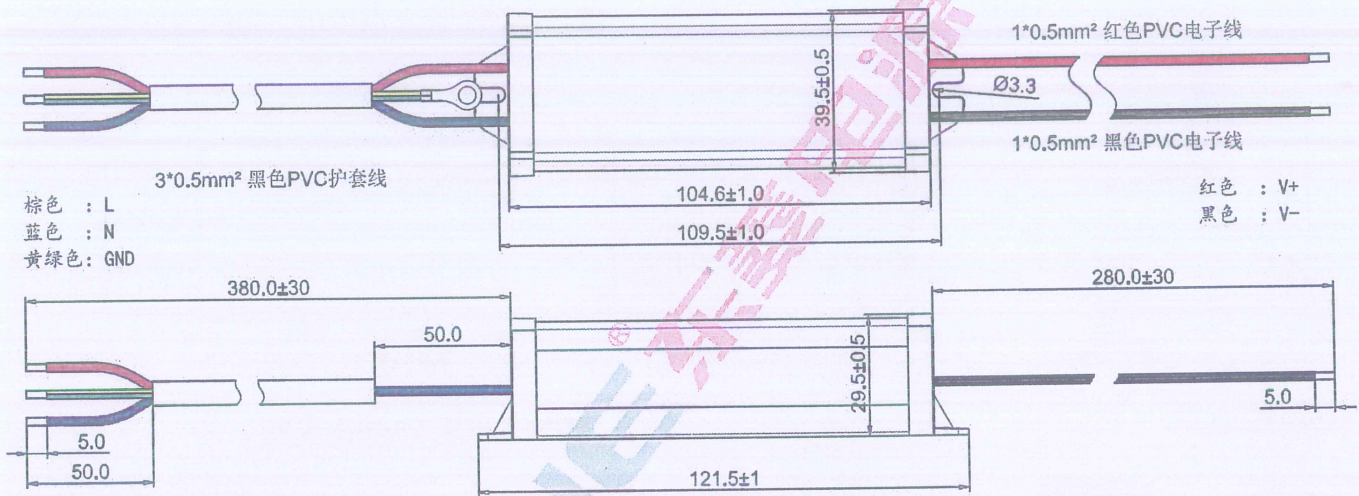

标准线材二：

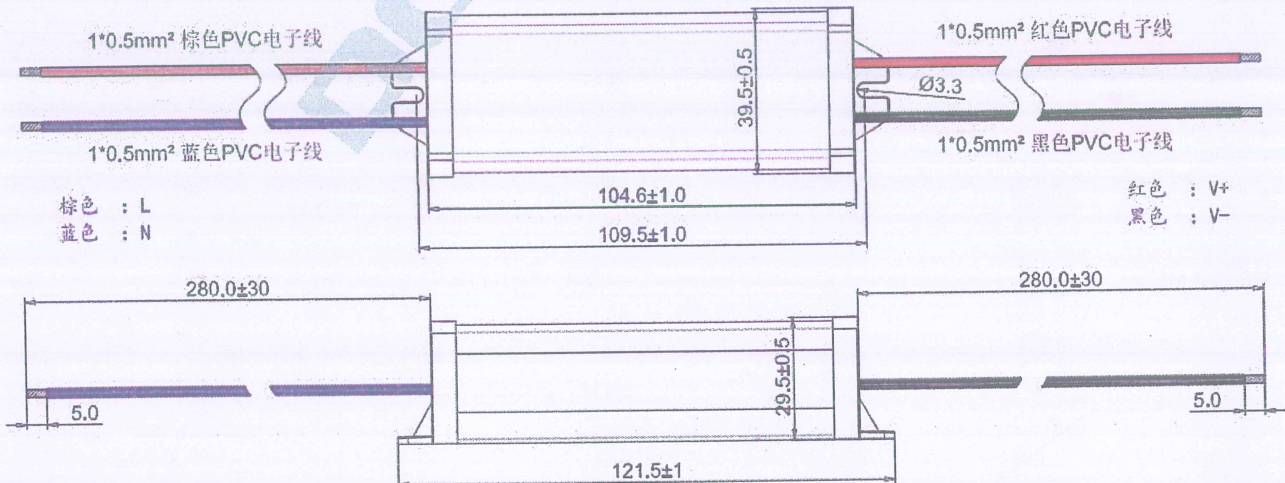

单体重量

单体重量	217g
------	------